

GUIDE



- FUJIガイドご購入ガイドンス **P31~P32**
- ガイドスペック参考資料 **P33~P37**
- FUJIガイドセット **P38~P39**
- 単品ガイド(FUJI他) **P40~P44**
- トップウォーター系ガイド **P45**

国内ナンバー1の小売体制!
在庫しているガイドは
すべて1個からご購入できます。

セット販売 ロッド1本分ご購入の場合はガイドセットがお得です。

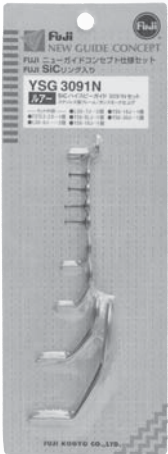

【富士工業のセット規格品】

需要の高いパターンをチョイスして、ロッド1本分がセットされています。伝統あるパッケージは一般小売店様でもおなじみ。

【マタギでのセット販売】

富士工業製ガイドの豊富な在庫を利用して、在庫からロッド1本分をセットして販売。単品の合計よりも割安でご提供しています。(富士工業規格品のようなパッケージには入っておりません)



規格品にはない3大メリット

- 規格品と同スペックでも、トップガイドのパイプ径が選択できます。(規格品は1パターンのみ)
- 規格品と同機能(同じ型)で規格品にはない素材違いのセットが多数あります。
- 規格品にないセットが、1本分お買い上げいただくことで格安で入手できます。

例えば

P38より拡大

チタンSicエギングKガイドセット

T-KWSG20101

T-MNST5-(1.8)

T-KTSG4.5J×2, 5J, 5.5J, 6J, T-KWSG12J, 20J

¥8,610

品番

トップガイド

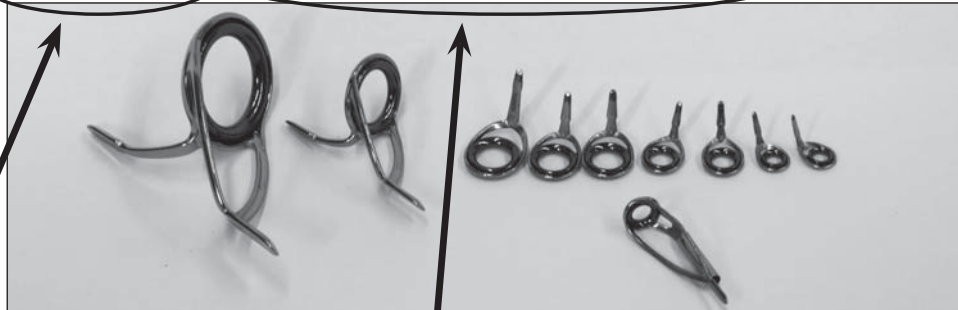

第1ガイド~

チタンSicエギング用Kガイドセット T-KWSG20101の場合
FUJI規格品セットではトップガイドは
T-MNST 5-(1.8)に決まっていますが、マタギなら、
トップガイドのパイプ径を別サイズに選択することができます。

※ご注意

トップガイドのパイプ径を規格品と別サイズにする場合は、必ず規格品と同じタイプのものに限らせていただきます。
例えばこのセットであれば、必ずT-MNST5のものをお選びいただきます。

価格は全て消費税を含みます。

単品販売 全てのガイドを必要なだけ1つから販売しております。

創業以来マタギがずっと続けてきたガイドの単品販売。業者様、個人様を問わず、販売しておりますのでご利用ください。単品のガイドはタイプ、素材、サイズとものすごい数があり、慣れないお客様はご購入時の間違いも少なくありませんのでご注意ください。

例えば

LC GUIDE

P43より拡大



CLCSGは廃盤となり、ELCSGにかわります。

T-LCSG… チタンフレーム・SiCリング入り

ICLCSG… ステンレスフレーム
(チタンコーティング仕上げ)
SiCリング入り

IGLCSG… ステンレスフレーム
(ゴールドチタンコーティング仕上げ)
SiCリング入り

LCSG… ステンレスフレーム(ガンスモーク仕上げ)
SiCリング入り

CLCSG… ステンレスフレーム(クローム仕上げ)
SiCリング入り

ELCSG… ステンレスフレーム
(Eカラー仕上げ)
SiCリング入り

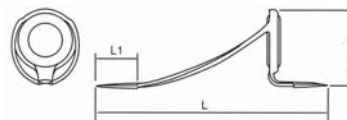

このような大変よく似た品番がたくさん存在しています。

サイズ	価格(円)						L (mm)	L1 (mm)	H (mm)
	T-LCSG	ICLCSG	IGLCSG	LCSG	CLCSG	ELCSG			
5	998	945	998	683		683	21.0	5.0	7.4
5.5	1,050	945	〃	〃		683	25.0	5.5	8.0
6	1,155	998	1,050	735		683	32.0	6.0	9.0
8	1,313	1,050	1,155	840		788	36.0	7.5	11.0
10	1,628	1,313	1,365	998		945	41.3	9.0	14.0
12	2,153	1,680	1,785	1,313	1,313	1,313	48.0	10.5	16.0
12M	2,363	1,733	1,838	1,418	1,418	1,365			
16	2,940	2,048	2,153	1,680		1,628	66.0	13.5	25.0
16M	3,308	2,100	2,205	1,733		1,680			
20	4,095	2,573	2,730	2,153	2,153	2,100	95.0	16.5	45.5

このLCガイドの場合、同じ形状で6種類の素材違い(=色違い)が存在します。ご注文時にはこの煩雑でよく似た品番同士をお間違えのないようにしてください。

※ご注意

各シリーズとも、価格表の空欄部分は既に廃番で在庫がないか、最初からその規格がないものです。比較的オーソドックスなタイプのガイドでも、サイズや素材によっては最初から規格がないものが、案外たくさんあります。ご注文時には、本当にそのタイプのものが存在するか、しっかり表を見てご確認ください。品番とサイズは全て固有のものです。

価格は全て消費税を含みます。

ルアーロッド SPINNING

●5.6～7.6foot

Kスペックは、バットガイドから25→16→10とすることで、従来スペックと比べてモーメントは約76.1%に軽減、飛距離も約5～7%と向上。

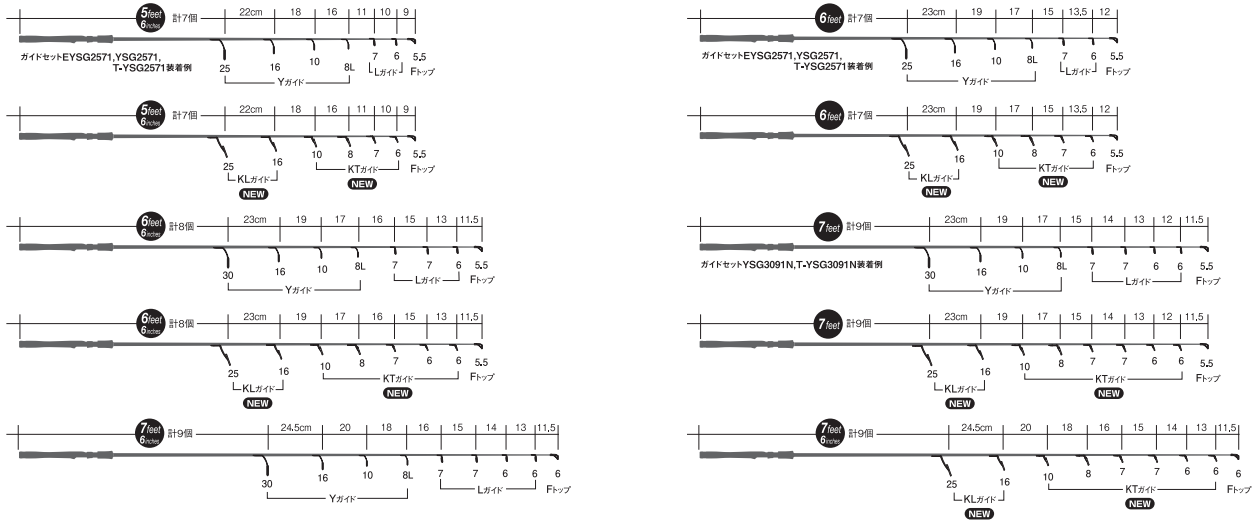

●8footおよび8foot以上のライト～ミディアムヘビークラス

Kスペックは、バットガイドから30→20→12とすることでモーメントは従来スペック比約3%増だが、飛距離は従来スペック比4～9%向上。

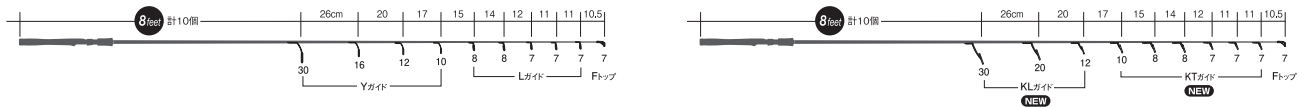

●8.6foot以上のミディアム～ミディアムヘビークラス

メインライン、リーダーとも太くなるため、ライン抜きの良さを考慮してバットガイドから30→20→16→12。

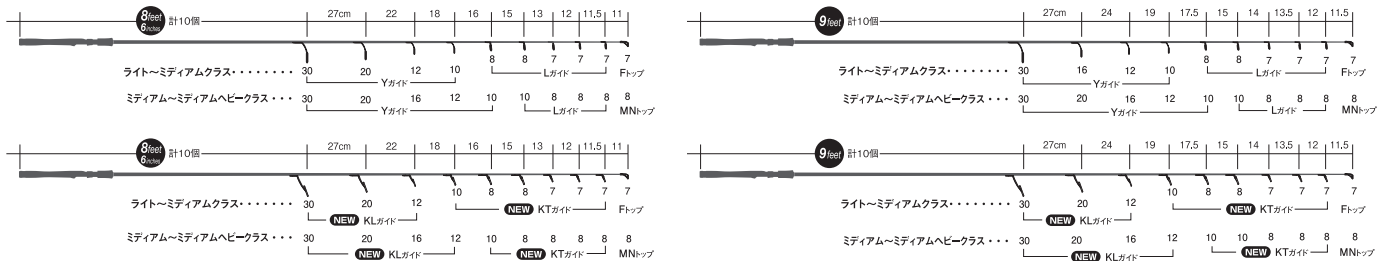

●ヘビークラス

使用ラインが太いため、チョーク抵抗の軽減に配慮。

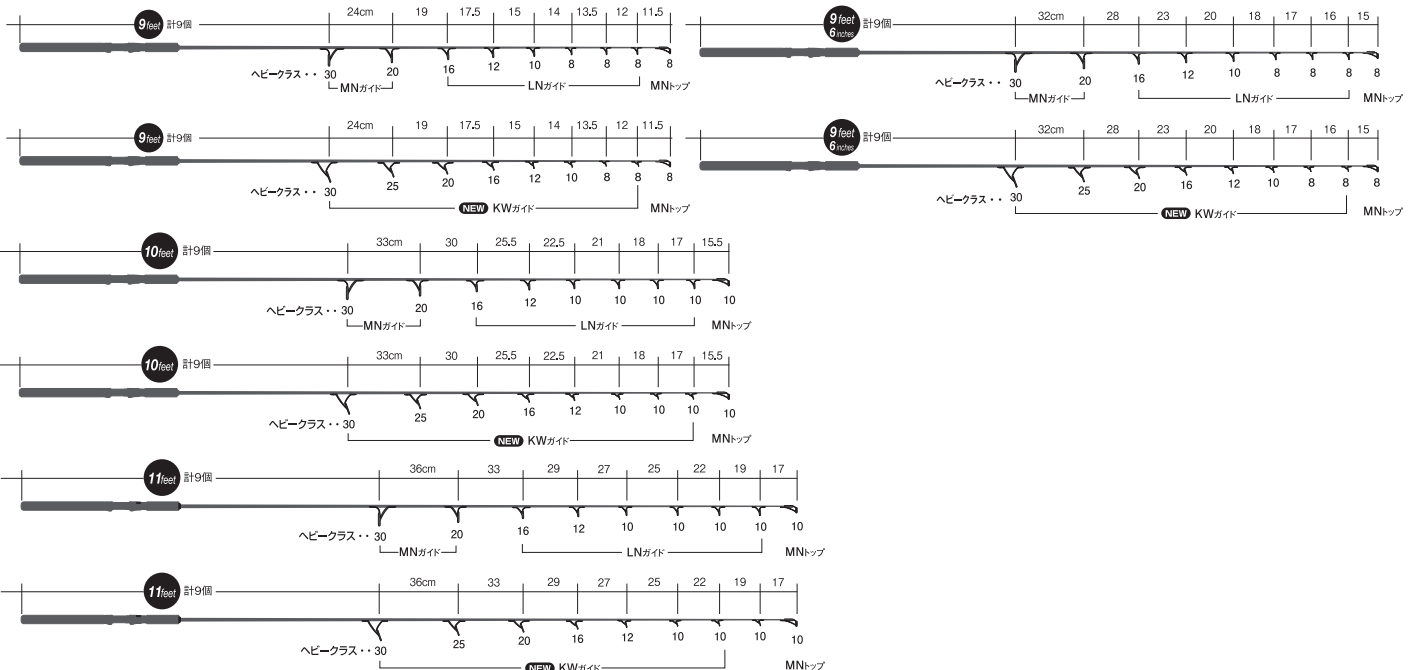

ルアーロッド BAIT CASTING

STANDARD スタンダード用

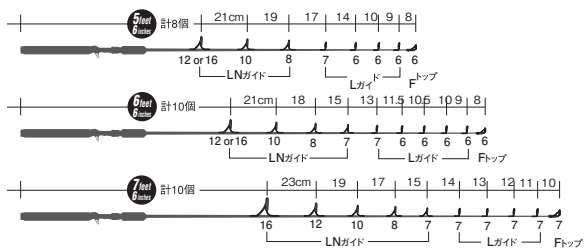
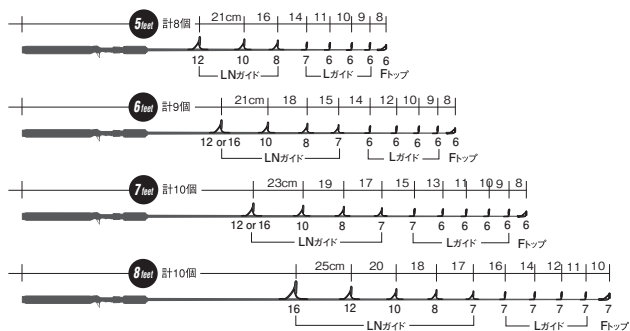

HEAVY ヘビーアクション用

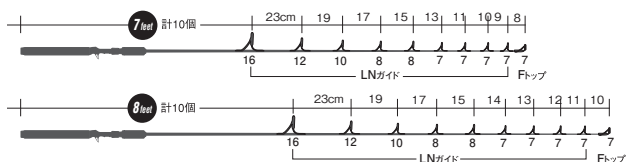
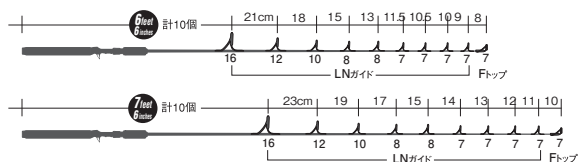

[ロングディスタンス・スペック]

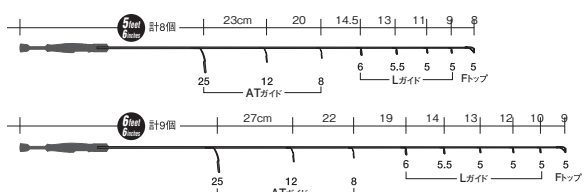
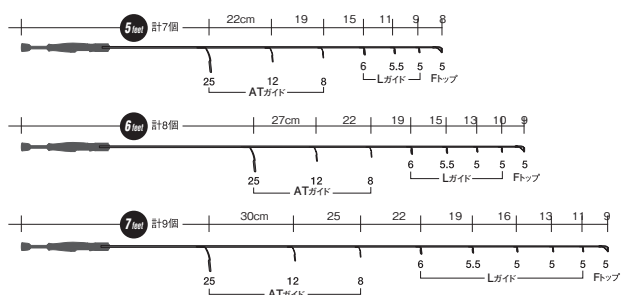

エリアロッド(管理釣り場用) SPINNING

Kスペックは、バットガイドから25→16→10とすることで従来スペック25→12→8よりも飛距離が向上。また、とても繊細なティップ部を重くしないことも重要。

[PEライン・スペック]

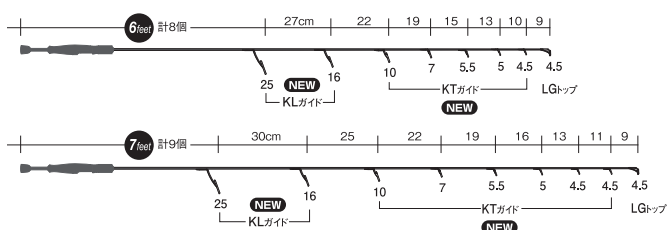
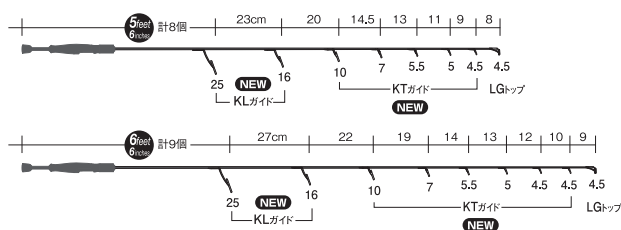

[スタンダードライン・スペック]

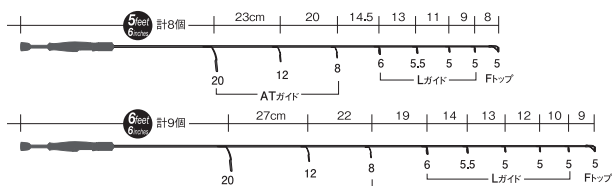
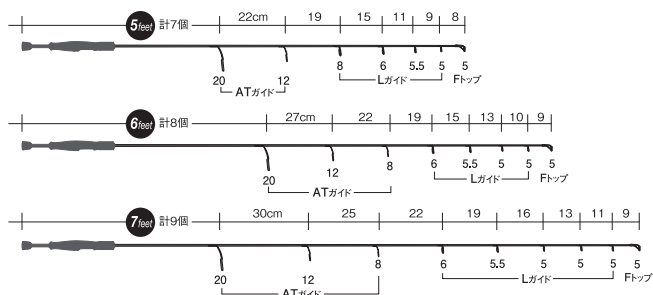

[ロングディスタンス・スペック]

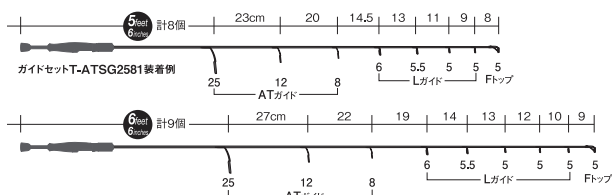
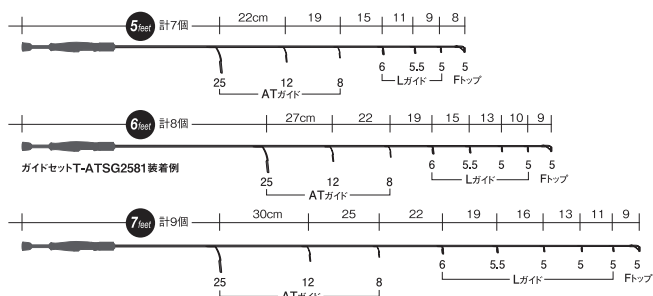

エギングロッド SPINNING

バットガイド20どうして従来スペックと比較した場合、Kスペックは飛距離が101%~106%、モーメントはシングルフットスペックで79%、ダブルフットスペックで89%となり、大幅な軽量化に成功。

●**ライト~ミディアムクラス** バット側ガイドはシングルフットKL。

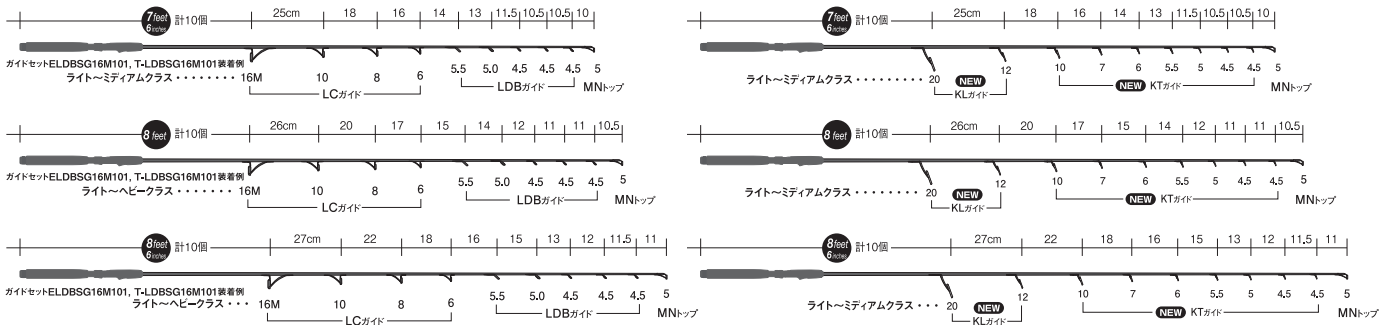

●**ミディアムヘビー~ヘビークラス** バット側ガイドはダブルフットKW。

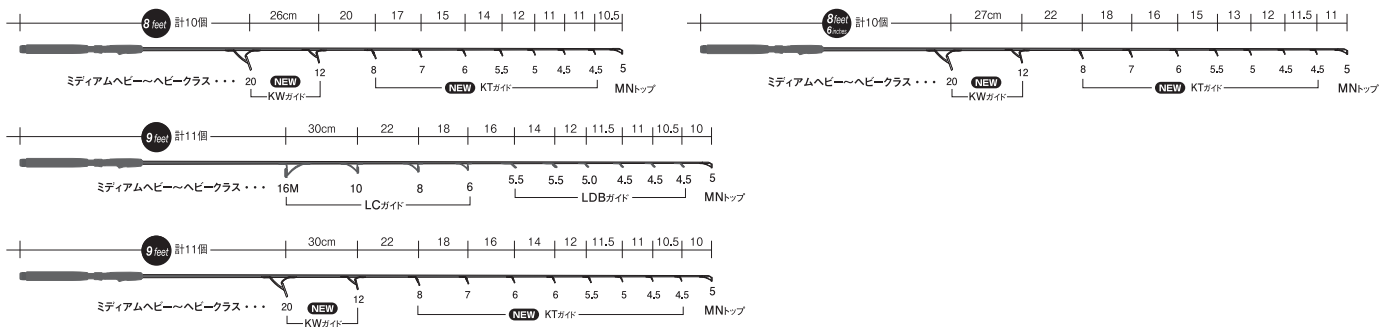

メバル、アジングロッド SPINNING

Kスペックは、バットガイドから25→16→10とすることで飛距離が向上。また穂先ガイドの軽量化により、従来スペックよりモーメントが軽くなり操作性も向上。

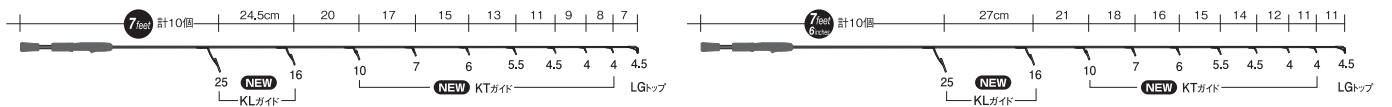

投竿

●**トーナメントスペック ~実釣スペック~**

Kスペックは元ガイドから25→12とすることでオモリ乗りと糸抜けが良好で、また、サビク際にすべてのリングに糸が接しているため、リール足から元ガイドまでの距離は、従来スペックが120cm/ガイド7個であるのに対し、KWスペックでは、よりバットパワーを活かせるよう110cm/ガイド7個とした。

●LCスペック... ガイドセットELCSG2071,T-LCSG2071 NO2装着例

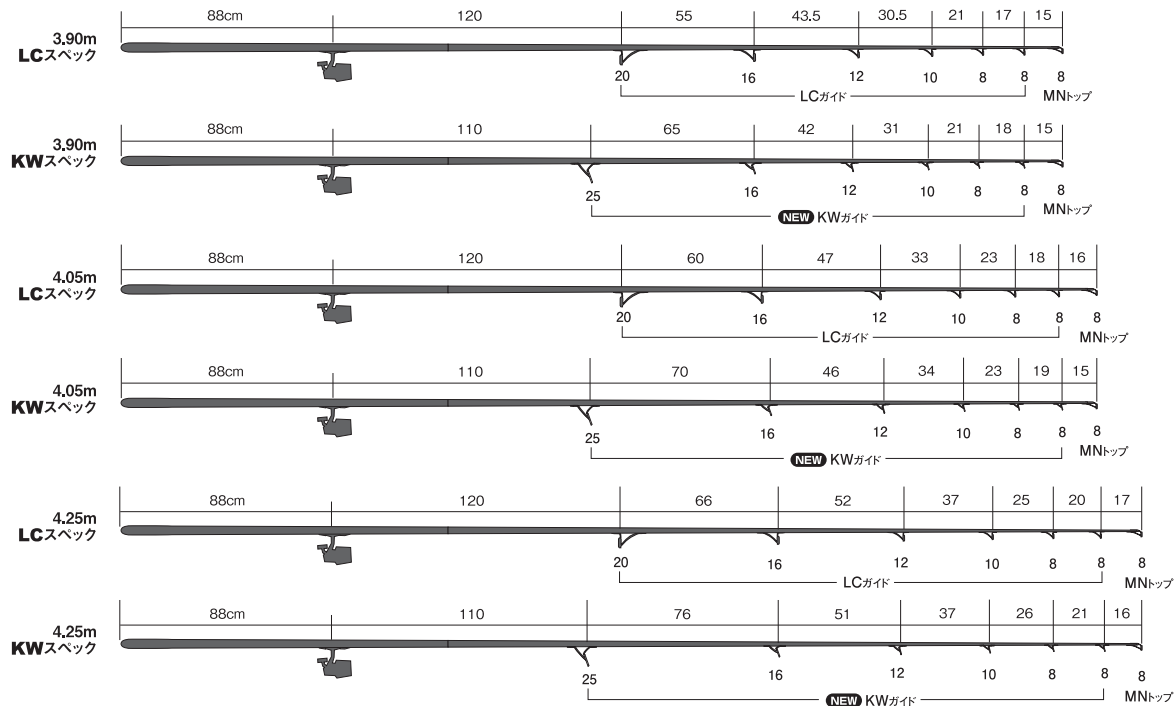

オフショアルアーロッド SPINNING

メインライン、ショックリーダーともに太いため、チョーク抵抗の軽減に配慮。

Kスペックは、リングの高さ設定が従来スペックと違うため、バットガイドからKW30→25→20とすることが望ましい。

※KW30→20→16ではチョーク抵抗が大きいため。ヘビークラスは、KW40と50の「高さ」の差が僅かなため、使用条件あるいは好みにより、いずれかを選択可とした。
注)KW40と50はともにバットガイド専用設計のため併用できません。

ライトクラス

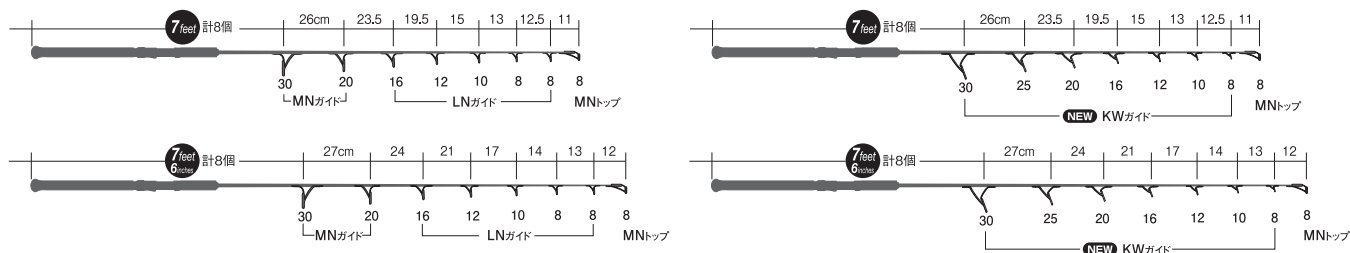

ミディアムクラス

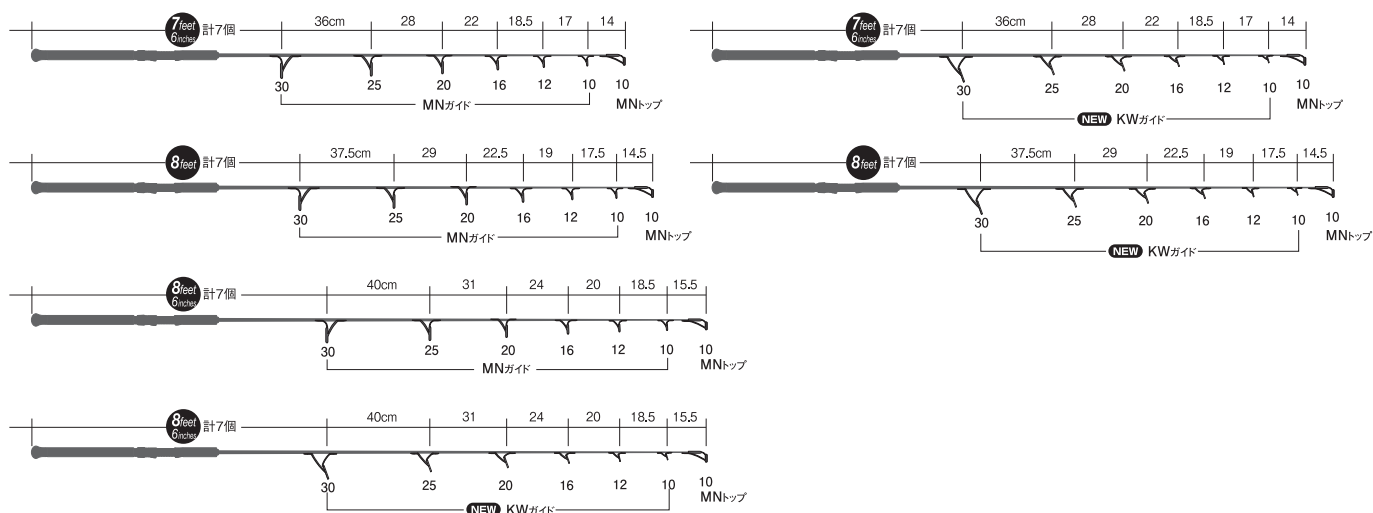

ヘビークラス

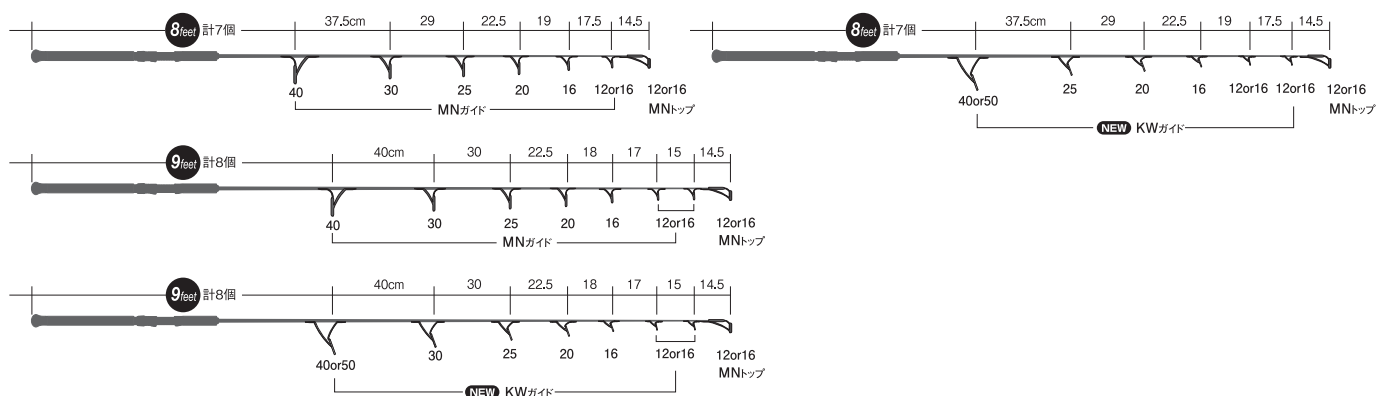

オフショアルアーロッド BAIT JIGGING

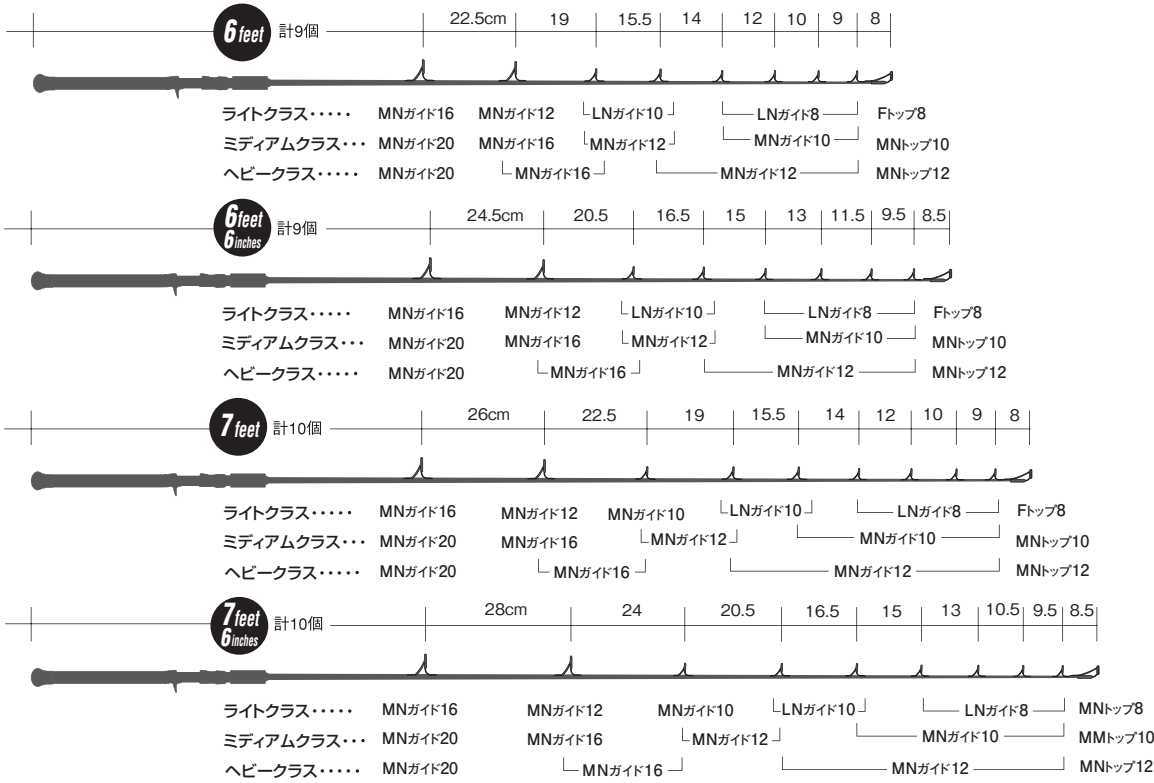

K・Rコンセプト

スピニング編

ライト スペック (Light Spec)

6 ft 3~6lb Class

適用ジャンル — バス(ウルトラライト~ライト)
 — トラウト(//)
 — ライトソルト(アジング・メバリング等)

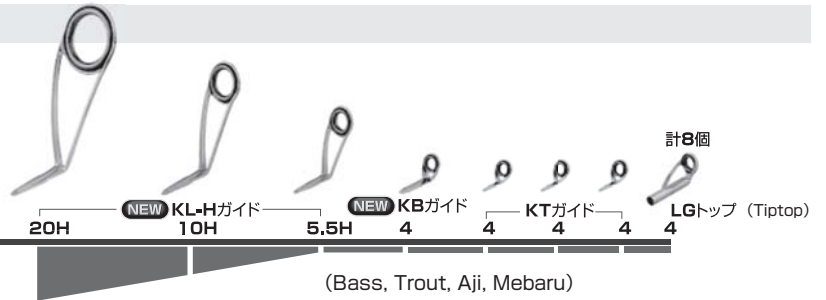

ミディアムライト スペック (Medium-Light Spec)

6 ft 5~12lb Class

適用ジャンル — バス(ミディアムライト)
 — トラウト(//)

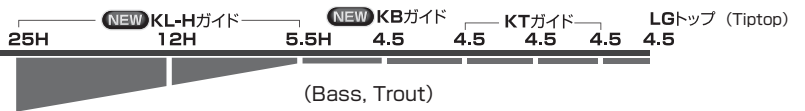

ウルトラライト スペック (Ultra-Light Spec)

7 ft PE0.3~0.8 Class

適用ジャンル — ライトソルト(アジング・メバリング等)
 — エギング

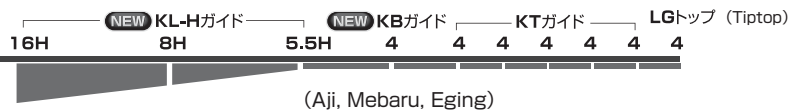

ベイトキャスト編

ライト スペック (Light Spec)

6 ft 8~20lb Class

適用ジャンル — バス(ライト~ミディアム)

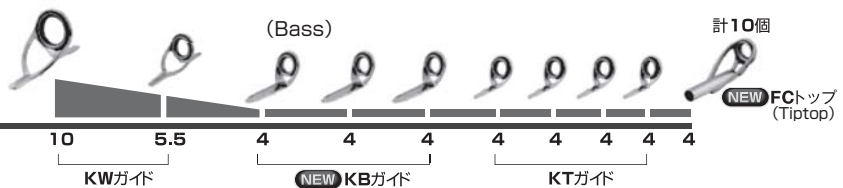

ミディアム スペック (Medium Spec)

6 ft 12~25lb Class

適用ジャンル — バス(ミディアムヘビー~ヘビー)
 — ライトソルト(ボートシーバス等)

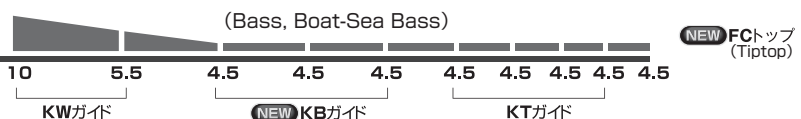

富士ガイドセット(マタギ特別セットを含む)

FUJI GUIDE SET

セット名称、番号	ガイドセット内容		価格
	トップガイド	ガイド	

チタンSicマイクロガイドコンセプトガイド			
T-LCSG5.5101	T-MCST4.5-2.2	T-KTSG4 x 7, T-LCSG5, 5.5	¥6,195



チタンSicルアースピニングKガイドセット			
T-KLSG2571	T-FST5.5-(1.8)	T-KTSG6J, 7J, 8J, 10J, T-KLSG16J, 25J	¥7,770



チタンSicエギングKガイドセット			
T-KWSG20101	T-MNST5-(1.8)	T-KTSG4.5Jx2, 5J, 5.5J, 6J, 7J, 8J, T-KWSG12J, 20J	¥8,610



チタンSicソルトルアーミディアムクラスKガイドセット			
T-KLSG30101	T-FST7-(1.8)	T-KTSG7Jx3, 8Jx2, 10J, T-KLSG12J, 20J, 30J	¥11,865



チタンSicソルトルアーヘビークラスKガイドセット			
T-KWSG3091	T-MNST10H-(2.0)	T-KWSG10Jx3, 12J, 16J, 20J, 25J, 30J	¥17,010



チタンSicトーナメントKガイドセット			
T-KWSG2571	T-MNST8H-(3.2)	T-KWSG8Jx2, 10J, 12J, 16J, 25J	¥9,765



チタンSicトーナメントKガイドパワーセット			
T-KWSG3071	T-MNST10H-(3.2)	T-KWSG10J, 12J, 16J, 20J, 25J, 30J	¥15,225



チタンSicスポーツキャスティングKガイドセット			
T-KWSG4061	T-MNST16H-(3.6)	T-KWSG16J, 20J, 25J, 30J, 40J	¥19,635



セット名称、番号	ガイドセット内容		価格
	トップガイド	ガイド	

Sic・Eカラー石鯛LCガイドセット			
ELCSG12151-M	EMNST6-(2.2)	ELCSG6x8, 8x3, 10x2, 12	¥10,185



ルアー スピニング

YSG2571N	FST5.5-(1.8)	LSG-6J, 7J, YSG-8LJ, 10J, 16J, 25J	¥4,095
GYSG2571-M	GFST5.5-(1.8)	GLSG6J, 7J, GYSG8L, 10, 16, 25	¥5,502
T-YSG2571N	T-FST5.5-(1.8)	T-LSG-6J, 7J, T-YSG-8LJ, 10J, 16J, 25J	¥8,295



YSG3091N	FST5.5-(2.0)	LSG-6Jx2, 7Jx2, YSG-8LJ, 10J, 16J, 30J	¥5,355
----------	--------------	--	--------



GYSG3091N-M	GFST5.5-(2.0)	GLSG-6Jx2, 7Jx2, GYSG-8LJ, 10J, 16J, 30J	¥7,154
-------------	---------------	--	--------

T-YSG3091N	T-FST5.5-(2.0)	T-LSG-6Jx2, 7Jx2, T-YSG-8LJ, 10J, 16J, 30J	¥10,185
------------	----------------	--	---------

ルアー スピニング PE仕様 (マタギ考案)

T-LDBYSG3081-M1	T-MNST5-(2.0)	T-LDBSG5Jx2, 5.5Jx2, T-YSG8LJ, 16J, 30J	¥11,734
T-LDBYSG3081-M2	T-MNST5-(2.0)	T-LDBSG5J, 5.5J, 6J x 2, T-YSG8LJ, 16J, 30J	¥11,835



T-LDBYSG2581-M	T-MNST5-(2.0)	T-LDBSG4.5J, 5J, 5.5J, 6J, T-YSG8LJ, 12J, 25J	¥11,785
----------------	---------------	---	---------

(※長さ6'3"から6'6"の場合のセッティング：トップから75, 90, 100, 120, 140, 210, 295mm)

ルアー エリアXULスピニング

T-ATSG1671-M	T-FST4.5-(1.2)	T-LSG4.5J, 5J, 5.5J, 7J, T-ATSG10J, 16J	¥6,022
T-ATSG2081	T-FST5-(1.4)	T-LSG5Jx2, 5.5J, 6J, 8J, T-ATSG12J, 20J	¥6,090
T-ATSG2581	T-FST5-(1.4)	T-LSG5Jx2, 5.5J, 6J, T-ATSG8J, 12J, 25J	¥6,510



ルアースピニングウルトラライトセット

YSG2071-M	FST5-(1.6)	LSG-5J, 5.5J, 6J, YSG-8LJ, 12J, 20J	¥4,324
T-YSG2071-M	T-FST5-(1.6)	T-LSG-5J, 5.5J, 6J, T-YSG-8LJ, 12J, 20J	¥7,718

ルアー シーバススピニング (マタギ考案)

T-HVSG3091H-M	T-MNST8-(2.4)	T-SVSG8x3, 10, 12, T-HVSG16L, 20M, 30H	¥16,054
T-HVSG3091L-M	T-MNST8-(2.4)	T-LSG8x3, T-LVSG10, 12, T-YSG16, 20, T-HVSG30H	¥15,950

セット内容は注意して、よくご確認くださいませ、お願いします。

価格は全て消費税を含みます。

富士ガイドセット(マタギ特別セットを含む)

FUJI GUIDE SET

セット名称、番号	ガイドセット内容		価格
	トップガイド	ガイド	

ルアー キャスティング			
LNSG1291N	FST6-(2.0)	LSG-6Jx4, LNSG-7J, 8J, 10J, 12J	¥4,515
GLNSG1291N-M	GFST6-(2.0)	GLSG-6Jx4, GLNSG-7J, 8J, 10J, 12J	¥5,969
T-LNSG1291N	T-FST6-(2.0)	T-LSG-6Jx4, T-LNSG-7J, 8J, 10J, 12J	¥6,615



LNSG12101N	FST6-(2.2)	LSG-6Jx4, 7J, LNSG-7J, 8J, 10J, 12J	¥5,040
GLNSG12101N-M	GFST6-(2.2)	GLSG-6Jx4, 7J, GLNSG-7J, 8J, 10J, 12J	¥6,639
T-LNSG12101N	T-FST6-(2.2)	T-LSG-6Jx4, 7J, T-LNSG-7J, 8J, 10J, 12J	¥7,140



ルアー ロングキャストセット			
LNSG16101-M	FST7-(2.4)	LNSG-7Jx4, 8Jx2, 10J, 12J, 16J	¥6,126
GLNSG16101-M	GFST7-(2.4)	GLNSG-7Jx4, 8Jx2, 10J, 12J, 16J	¥6,947
T-LNSG16101-M	T-FST7-(2.4)	T-LNSG-7Jx4, 8Jx2, 10J, 12J, 16J	¥10,192

投			
ELCSG2071	EMNST8H-(3.2)	ELCSG-8x2, 10, 12, 16, 20	¥7,140
ICLCSG2071-M	ICMNST8H-(3.2)	ICLCSG-8x2, 10, 12, 16, 20	¥10,755
IGLCSG2071-M	IGMNST8H-(3.2)	IGLCSG-8x2, 10, 12, 16, 20	¥11,474
T-LCSG2071	T-MNST8H-(3.2)	T-LCSG-8x2, 10, 12, 16, 20	¥12,075



ELCSG2081-M	EMNST8H-(3.2)	ELCSG-6x2, 8, 10, 12, 16, 20	¥9,031
ICLCSG2081-M	ICMNST8H-(3.2)	ICLCSG-6x2, 8, 10, 12, 16, 20	¥11,682
IGLCSG2081-M	IGMNST8H-(3.2)	IGLCSG-6x2, 8, 10, 12, 16, 20	¥12,400
T-LCSG2081-M	T-MNST8H-(3.2)	T-LCSG-6x2, 8, 10, 12, 16, 20	¥15,797
ELCSG1681-M	EMNST8H-(3.0)	ELCSG-6x3, 8, 10, 12, 16	¥7,464
ICLCSG1681-M	ICMNST8H-(3.0)	ICLCSG-6x3, 8, 10, 12, 16	¥10,138
IGLCSG1681-M	IGMNST8H-(3.0)	IGLCSG-6x3, 8, 10, 12, 16	¥10,754
T-LCSG1681-M	T-MNST8H-(2.8)	T-LCSG-6x3, 8, 10, 12, 16	¥12,915

船			
IGHBSG2081	IGHNSG10H-(3.6)	IGHBSG8Hx2, 10Hx2, 12H, 16H, 20H	¥9,240
EHBSG2081	EHNSG10H-(3.6)	EHBSG8Hx2, 10Hx2, 12H, 16H, 20H	¥6,510

海			
YSG16121-M	FST5-(1.2)	LSG-4.5Jx5, 5J, 6J, 7J, YSG-8LJ, 10J, 16J	¥6,793
T-YSG16121-M	T-FST5-(1.2)	T-LSG-4.5Jx5, 5J, 6J, 7J, T-YSG-8LJ, 10J, 16J	¥9,317
ELDBSG10141	EMNST5.5H-(2.0)	ELDBSG-5.0Jx8, 5.5Jx3, ELCSG-8, 10	¥7,560
ICLDBSG10141-M	ICMNST5.5H-(2.0)	ICLDBSG-5.0Jx8, 5.5Jx3, ICLCSG-8, 10	¥12,221
IGLDBSG10141-M	IGMNST5.5H-(2.0)	IGLDBSG-5.0Jx8, 5.5Jx3, IGLCSG-8, 10	¥12,780
T-LDBSG10141	T-MNST5.5H-(2.0)	T-LDBSG-5.0Jx8, 5.5Jx3, T-LCSG8, 10	¥9,450

※パイプ径のご指定がないご注文の場合は、()内のサイズをお送りします。お送り後の交換はできません。
 ※ガイドセットとのご指定がない場合はガイド単品での価格となります。あとの返金はいたしません。
 ※ガイドセットの内容を1つでも変更することはできません。(トップガイドのパイプ径を除く)
 ※予告なく廃番になることもあります
 ※Pipe size of tip top can be changed.

セット内容は注意して、よくご確認くださいませ様、お願いします。

価格は全て消費税を含みます。

セット名称、番号	ガイドセット内容		価格
	トップガイド	ガイド	

LSG1291-M	FST7-(2.2)	LSG-7Jx5, LNSG-8J, 10J, 12J	¥5,303
GLSG1291-M	GFST7-(2.2)	GLSG-7Jx5, GLNSG-8J, 10J, 12J	¥6,229
T-LSG1291-M	T-FST7-(2.2)	T-LSG-7Jx5, T-LNSG-8J, 10J, 12J	¥7,773
ELDBSG1291	EMNST6H-(2.2)	ELDBSG-5.5Jx5, ELCSG-6, 8, 12	¥5,460
ICLDBSG1291-M	ICMNST6H-(2.2)	ICLDBSG-5.5Jx5, ICLCSG-6, 8, 12	¥9,727
IGLDBSG1291-M	IGMNST6H-(2.2)	IGLDBSG-5.5Jx5, IGLCSG-6, 8, 12	¥9,313
T-LDBSG1291-M	T-MNST6H-(2.2)	T-LDBSG5.5Jx5, T-LCSG-6,8,12	¥9,368
MNSG2091	MNST8-(2.4)	MNSG-8Jx4, 10J, 12J, 16J, 20J	¥6,280
EMNSG2091	EMNST8H-(2.4)	EMNSG-8Jx4, 10J, 12J, 16J, 20J	¥5,355
ICMNSG2091-M	ICMNST8H-(2.4)	ICMNSG-8Jx4, 10J, 12J, 16J, 20J	¥9,625
IGMNSG2091-M	IGMNST8H-(2.4)	IGMNSG-8Jx4, 10J, 12J, 16J, 20J	¥10,239
ELDBSG16171	EMNST5.5H-(2.4)	ELDBSG-5.0Jx6, 5.5Jx5, ELCSG-6, 8, 10, 12, 16	¥9,975
ICLDBSG16171-M	ICMNST5.5H-(2.4)	ICLDBSG-5.0Jx6, 5.5Jx5, ICLCSG-6, 8, 10, 12, 16	¥16,852
IGLDBSG16171-M	IGMNST5.5H-(2.4)	IGLDBSG-5.0Jx6, 5.5Jx5, IGLCSG-6, 8, 10, 12, 16	¥17,648
T-LDBSG16171-M	T-MNST5.5H-(2.4)	T-LDBSG5.0Jx6, 5.5Jx5, T-LCSG-6, 8, 10, 12, 16	¥17,758
ELDBSG16151	EMNST5.5H-(2.4)	ELDBSG5.0Jx5, 5.5Jx4, ELCSG-6, 8, 10, 12, 16	¥9,030
ICLDBSG16151-M	ICMNST5.5H-(2.4)	ICLDBSG5.0Jx5, 5.5Jx4, ICLCSG-6, 8, 10, 12, 16	¥15,266
IGLDBSG16151-M	IGMNST5.5H-(2.4)	IGLDBSG5.0Jx5, 5.5Jx4, IGLCSG-6, 8, 10, 12, 16	¥16,001
T-LDBSG16151-M	T-MNST5.5H-(2.4)	T-LDBSG5.0Jx5, 5.5Jx4, T-LCSG-6, 8, 10, 12, 16	¥16,419
ELDBSG16M151-M	EMNST5.5H-(2.4)	ELDBSG5.0Jx5, 5.5Jx4, ELCSG-6, 8, 10, 12, 16M	¥11,222
ICLDBSG16M151-M	ICMNST5.5H-(2.4)	ICLDBSG5.0Jx5, 5.5Jx4, ICLCSG-6, 8, 10, 12, 16M	¥15,266
IGLDBSG16M151-M	IGMNST5.5H-(2.4)	IGLDBSG5.0Jx5, 5.5Jx4, IGLCSG-6, 8, 10, 12, 16M	¥17,446
T-LDBSG16M151	T-MNST5.5H-(2.4)	T-LDBSG5.0Jx5, 5.5Jx4, T-LCSG-6, 8, 10, 12, 16M	¥13,650
ELDBSG12M151-M	EMNST5.5H-(2.4)	ELDBSG5.0Jx5, 5.5Jx4, ELCSG-6, 8, 10, 12M	¥10,193
ICLDBSG12M151-M	ICMNST5.5H-(2.4)	ICLDBSG5.0Jx6, 5.5Jx4, ICLCSG-6, 8, 10, 12M	¥14,104
IGLDBSG12M151-M	IGMNST5.5H-(2.4)	IGLDBSG5.0Jx6, 5.5Jx4, IGLCSG-6, 8, 10, 12M	¥14,767
T-LDBSG12M151	T-MNST5.5H-(2.4)	T-LDBSG5.0Jx6, 5.5Jx4, T-LCSG-6, 8, 10, 12M	¥11,760
ELCSG16171	EMNST5.5H-(2.4)	ELCSG-5Jx6, 5.5Jx5, 6, 8, 10, 12, 16	¥10,920
ICLCSG16171-M	ICMNST5.5H-(2.4)	ICLCSG-5Jx6, 5.5Jx5, 6, 8, 10, 12, 16	¥17,134
IGLCSG16171-M	IGMNST5.5H-(2.4)	IGLCSG-5Jx6, 5.5Jx5, 6, 8, 10, 12, 16	¥19,351
T-LCSG16171	T-MNST6H-(2.4)	T-LCSG-6x4, 8x3, 10, 12, 16	¥19,425
ELCSG12101-M	EMNST6H-(2.4)	ELCSG-6x4, 8x3, 10, 12	¥8,030
ICLCSG12101-M	ICMNST6H-(2.4)	ICLCSG-6x4, 8x3, 10, 12	¥11,167
IGLCSG12101-M	IGMNST6H-(2.4)	IGLCSG-6x4, 8x3, 10, 12	¥11,885
T-LCSG12101	T-MNST6H-(2.4)	T-LCSG-6x4, 8x3, 10, 12	¥11,025
ELDBSG8131	EMNST5-(1.2)	ELDBSG4.5Jx8, 5.0Jx2, 5.5J, ELCSG-8	¥6,720
ICLDBSG8131-M	ICMNST5-(1.2)	ICLDBSG4.5Jx8, 5.0Jx2, 5.5J, ICLCSG-8	¥9,256
IGLDBSG8131-M	IGMNST5-(1.2)	IGLDBSG4.5Jx8, 5.0Jx2, 5.5J, IGLCSG-8	¥10,187
T-LDBSG8131-M	T-MNST5-(1.2)	T-LDBSG4.5Jx8, 5.0Jx2, 5.5J, T-LCSG-8	¥10,039

エギング

ELDBSG16M101	EMNST5-(1.8)	ELDBSG4.5Jx3, 5.0J, 5.5J, ELCSG6, 8, 10, 16M	¥6,510
ICLDBSG16M101-M	ICMNST5-(1.8)	ICLDBSG4.5Jx3, 5.0J, 5.5J, ICLCSG6, 8, 10, 16M	¥10,212
IGLDBSG16M101-M	IGMNST5-(1.8)	IGLDBSG4.5Jx3, 5.0J, 5.5J, IGLCSG6, 8, 10, 16M	¥10,959
T-LDBSG16M101	T-MNST5-(1.8)	T-LDBSG4.5Jx3, 5.0J, 5.5J, T-LCSG6, 8, 10, 16M	¥9,660



ELDBSG12M101-M	EMNST5-(1.8)	ELDBSG4.5Jx3, 5.0J, 5.5J, ELCSG6, 8, 10, 12M	¥7,310
ICLDBSG12M101-M	ICMNST5-(1.8)	ICLDBSG4.5Jx3, 5.0J, 5.5J, ICLCSG6, 8, 10, 12M	¥9,852
IGLDBSG12M101-M	IGMNST5-(1.8)	IGLDBSG4.5Jx3, 5.0J, 5.5J, IGLCSG6, 8, 10, 12M	¥10,600
T-LDBSG12M101	T-MNST5-(1.8)	T-LDBSG4.5Jx3, 5.0J, 5.5J, T-LCSG6, 8, 10, 12M	¥9,450



P TOP



P topの全機種、全サイズは廃番により
当店の在庫がなくなれば入手不可能となります。
ゴールドサーメットリング入りは廃番により
当店の在庫がなくなれば入手不可能となります。

万能タイプ

- T1-PGT... チタンフレーム
ゴールドサーメットリング入り
- T-PST... チタンフレーム・SiCリング入り
- PST... ステンレスフレーム(ガンズモーク仕上げ)
SiCリング入り
- GPST... ステンレスフレーム
(ゴールド仕上げ)
SiCリング入り

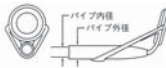

サイズ (リング・パイプ)	価格(円)				パイプ内径 (mm)
	T1-PGT	T-PST	PST	GPST	
6-2.6			F578		2.6
8-1.6		F1,575			1.8
1.8				F683	2.0
2.4	2,205				2.6
2.6	◇				2.8
2.8	◇	F1,575	F630		3.0
3.0	◇	F◇		F683	3.2
3.2		F◇	F630	F◇	3.6
3.6		F◇	F◇	F◇	
10-2.2		F2,415			
2.4	2,625				
2.6				F735	2.6
2.8		F2415		F◇	2.8
3.0	2,625	F◇		F◇	3.0
3.2	◇	F◇			3.2
3.6		F◇	F683	F735	3.6
4.0		F◇	F◇	F◇	4.0
4.5					4.5
12-2.6	3,045	F3,045			
2.8		F◇		F998	2.8
3.0		F◇		F◇	3.0
3.2				F◇	3.2
3.6	3,045		F735	F◇	3.6
4.0		F3,045	F◇	F◇	4.0
4.5					4.5
5.0				F998	5.0
16-3.0		F3,675	F1,260		
3.2		F◇			
3.6					
4.0					4.0
4.5				1,575	4.5
5.0			F1,260		5.0
5.5			◇		

※トップガイドのリング径はリングの外径です。

CPST... ステンレスフレーム(クローム仕上げ)
SiCリング入り

サイズ (リング・パイプ)	価格(円)		パイプ内径 (mm)
	CPST		
8-2.8	735		2.8
3.0	◇		3.0
10-3.0	840		3.0
10-3.2	840		3.2
12-3.2	1,260		3.2
16-4.5	1,575		

※トップガイドのリング径はリングの外径です。

LF TOP



超軽量竿用トップ

- T-LFST... スチタンフレーム・SiCリング入り
- LFST... ステンレスフレーム
(ガンズモーク仕上げ)
SiCリング入り



サイズ (リング・パイプ)	価格(円)		パイプ内径 (mm)	パイプ外径 (mm)
	T-LFST	LFST		
3-0.8		525	0.8	1.03
3.5-0.8	1,103	◇	0.8	1.03
0.9	◇	◇	0.9	1.13
1.0	◇	◇	1.0	1.23
1.2	◇	◇	1.2	1.43
4-1.0	1,155	◇	1.0	1.23
1.1	◇	◇	1.1	1.33
1.2	◇	◇	1.2	1.43

※トップガイドのリング径はリングの外径です。

L TOP



L top全機種全サイズは廃番により
当店の在庫がなくなれば入手不可能となります。
ゴールドサーメットリング入りは廃番により
当店の在庫がなくなれば入手不可能となります。

MSTの強力型(ブリッジ付き)

- T1-LGT... チタンフレーム
ゴールドサーメットリング入り
- T-LST... チタンフレーム・SiCリング入り
- LST... ステンレスフレーム
(ガンズモーク仕上げ)
SiCリング入り



サイズ (リング・パイプ)	価格(円)				パイプ内径 (mm)	パイプ外径 (mm)
	T1-LGT	T-LST	LST	GLST		
5.5-0.8			578			
0.9			◇			
1.4					1.4	1.63
1.5		945	578		1.5	1.70
1.6					1.6	1.87
1.7			578		1.7	1.94
1.8		945	◇		1.8	2.07
2.0					2.0	2.27
6-1.6					1.6	1.87
1.8				683	1.8	2.07
2.0		1,155		◇	2.0	2.27
2.2		◇		◇	2.2	2.51
2.4		◇	630	◇	2.4	2.71
7-1.6			F630		1.6	1.87
1.8			◇	F735	1.8	2.07
2.0	1,785			F◇	2.0	2.27
2.2	◇	F1,365		F◇	2.2	2.51
2.4		F◇	F630	F◇	2.4	2.71
2.6		F◇	◇	F◇		

※トップガイドのリング径はリングの外径です。

U TOP



このトップガイドは全種全サイズ廃番により
当店の在庫が無くなれば入手不可能となります。

胴付き、深海、磯底物竿用

- UST... ハードプラスフレーム(ガンズモーク仕上げ)
SiCリング入り
*LRSG, LBSG, USG用トップ
- GUST... ステンレスフレーム(ゴールド仕上げ)
SiCリング入り
- CUST... ステンレスフレーム
(クローム仕上げ)
SiCリング入り

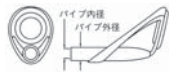

サイズ (リング・パイプ)	価格(円)			パイプ内径 (mm)	パイプ外径 (mm)
	UST	GUST	CUST		
8F-2.4	F683	F840		2.4	2.71
2.6	F◇	F◇		2.6	2.94
2.8	F◇	F◇		2.8	3.14
10F-2.8	F788			2.8	3.14
3.0	F◇	F945	F945	3.0	3.36
3.2		F◇	F◇	3.2	3.56
3.6	F788	F◇	F◇	3.6	4.00
4.0		F◇		4.0	4.70
12F-4.0			F1,050	4.0	4.70
4.5	F893	F1,050	F◇	4.5	5.20
5.0		F◇		5.0	5.70

※トップガイドのリング径はリングの外径です。

M TOP



M top全機種全サイズは廃番により
当店の在庫がなくなれば入手不可能となります。

磯上物(チヌ・グレ)竿、軽量竿用

- MST... ステンレスフレーム
(ガンズモーク仕上げ)
SiCリング入り

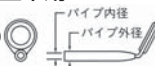

サイズ (リング・パイプ)	価格(円)		パイプ内径 (mm)
	MST	CMST	
5.5-1.6			1.6
1.8	420		1.8
2.0	◇		2.0
7-1.8		525	1.8
2.0		◇	2.0

※トップガイドのリング径はリングの外径です。

R TOP



ホーントップ

深海竿、モロコ竿、トロール竿用

- RST... ハードプラスフレーム(ガンズモーク仕上げ)
SiCリング入り
- GRST... ハードプラスフレーム
(ゴールド仕上げ)
SiCリング入り



サイズ (リング・パイプ)	価格(円)		パイプ内径 (mm)	パイプ外径 (mm)
	RST	GRST		
12FL-4.0	F1,575		4.0	4.7
12F-5.0			5.0	5.7
6.0	F1,575	F1,838	6.0	6.7
7.0			7.0	7.7

※トップガイドのリング径はリングの外径です。

HN TOP



CHNSTは廃盛となり、EHNSTにかわります。

- HNST... ステンレスフレーム(ガンズモーク仕上げ)
SiCリング入り
- IGHNST... ステンレスフレーム
(ゴールドチタンコーティング)
SiCリング入り
- CHNST... ステンレスフレーム(クローム仕上げ)
SiCリング入り
- EHNST... ステンレスフレーム
(E仕上げ)
SiCリング入り



サイズ (リング・パイプ)	価格(円)				L (mm)	L1 (mm)	H (mm)
	HNST	IGHNST	CHNST	EHNST			
10-3.0	1,103	1,680		1,103	37.5	10.0	11.9
3.2	◇	◇		◇	◇	◇	◇
3.6	◇	◇		◇	◇	◇	◇
4.0	◇	◇		◇	◇	◇	◇
4.5	◇	◇		◇	◇	◇	◇
5.0	◇	◇		◇	◇	◇	◇
12-4.0	1,155	1,733			39.5	◇	13.6
4.5	◇	◇		◇	◇	◇	◇
5.0	◇	◇	1,208		◇	◇	◇
5.5	◇	◇			42.0	12.0	◇
6.0	1,208	1,785			◇	◇	◇
7.0	◇	◇	1,260		◇	◇	◇

※トップガイドのリング径はリングの外径です。

【お願い】

- 交換用のトップガイドをお求めの際、今のガイドのサイズが判らない場合はパイプの外径をノギスで測ってお伝えください。(既製ロッドの型番などお問い合わせいただきましても、わかりかねます)
- ブランクと同時にトップガイドをご購入いただく場合は、一番フィットするパイプ径をお選びしますので、お申し付けください。

価格は全て消費税を含みます。

FUJI SIC GUIDE OTHERS

第1ガイド～

※表の空欄部は既に在庫がありません。
下記表中、 部分の商品は廃番により
当店の在庫がなくなれば入手不可能となります。

2012 NEW

KB GUIDE

K・Rコンセプトから生まれた、KWガイド、KL-Hガイド、KLガイド、KTガイドと組み合わせる世界初のベリー専用ガイド。

T-KBSG…ハイテンシルチタンフレーム+Sicリング入り
EKBSG…ステンレスフレーム
(E仕上げ)
Sicリング入り

サイズ	価格(円)		L (mm)	L1 (mm)	H (mm)
	T-KBSG	EKBSG			
4	578	578	5.3	8.3	11.1
4.5	578	578	5.8	8.3	11.5

2012 NEW

KL-H GUIDE

スピニングK・Rコンセプトのチョークガイド群を構成。従来ハイフレームを超える高脚型でキャスト時のラインスラップを防ぐ。KWガイド、KLガイド、KBガイド、KTガイドと組み合わせる。

T-KBSG-H…ハイテンシルチタンフレーム+Sicリング入り
EKBSG-H…ステンレスフレーム
(E仕上げ)
Sicリング入り

サイズ	価格(円)		L (mm)	L1 (mm)	H (mm)
	T-KBSG	EKBSG			
5.5H	683	578	14.6	9.2	16.8
8H	840	630	26.8	13.5	24.0
10H	1,050	683	30.2	16.0	28.6
12H	1,418	735	31.8	17.0	29.0
16H	1,733	840	43.3	18.0	35.4
20H	2,835	945	50.8	20.0	37.5
25H	3,360	1,155	55.9	22.0	43.4

KT GUIDE

従来のチタン製ティップガイドを凌ぐ性能でありながら超軽量を維持。ラインのかぶりを防ぐ前傾を最小限抑えてあえて糸通りも抜群です。

T-KTSG…ハイテンシルチタンフレーム+Sicリング入り
EKTSG…ステンレスフレーム
(E仕上げ)
Sicリング入り

サイズ	価格(円)		L (mm)	L1 (mm)	H (mm)
	T-KTSG	EKTSG			
3	578	525			
3.5	578	525	6.9	4.4	4.8
4	578	525	7.7	4.8	5.3
4.5	578	525	8.9	5.7	5.8
5	578	525	9.6	6.1	6.5
5.5	630	578	10.6	6.6	7.3
6	683	578	11.3	7.0	8.2
7	683	578	12.2	7.4	9.2
8	788	578	15.1	9.0	11.1
10	998	630	17.7	10.0	14.5

KL GUIDE

誰もが不可能だと思っていた、糸絡みしにくいシングルフットハイフレームの開発に成功。その常識を糸絡みのメカニズム解明によって覆した、Kシリーズの中核モデル。

T-KLSG…ハイテンシルチタンフレーム
(ビードフレーム構造)
+Sicリング入り
EKLSG…ステンレスフレーム(E仕上げ)
Sicリング入り

サイズ	価格(円)		L (mm)	L1 (mm)	H (mm)
	T-KLSG	EKLSG			
12	1,365	683	23.6	12.2	19.7
16	1,680	788	28.3	14.0	26.2
20	2,730	893	35.0	16.0	33.5
25	3,203	1,103	42.9	19.0	44.0
30	4,673	1,365	53.8	20.5	60.5

KW GUIDE

チョーク抵抗を最少にする口径と高さ、そしてロッドアクションを損ねない全長という、糸絡み回避機能とは相反するはずの要素が奇跡の一本化。

T-KWSG…ハイテンシルチタンフレーム
(ビードフレーム構造)
+Sicリング入り
EKWSG…ステンレスフレーム(E仕上げ)
Sicリング入り

サイズ	価格(円)		L (mm)	L1 (mm)	L2 (mm)	H (mm)
	T-KWSG	EKWSG				
5.5	788	578				
6	840	〃				
7	893	〃				
8	998	578	25.2	6.0	5.9	12.3
10	1,208	630	29.2	7.0	6.8	14.6
12	1,523	683	33.4	8.0	8.0	17.4
16	1,785	840	41.3	9.5	9.5	21.2
20	2,888	998	50.2	11.0	11.3	28.6
25	3,675	1,260	61.9	14.0	14.3	41.2
30	5,355	1,523	76.6	16.0	16.4	59.6
30L	4,988	1,470				
40	7,140	2,258	96.6	20.1	20.4	79.0
40L	6,825	2,205				
50	9,240	5,775	113.4	24.1	24.6	85.1

AT GUIDE

エリア専用設計。超軽量バットガイド。エリア系トラウトロッド専用バットガイド

チタンフレーム+Sicリング入り
推奨ロッド 5ft-7ftのエリア系トラウトロッド
推奨ラインナイロン1-4lb.

サイズ	価格(円)		L (mm)	L1 (mm)	H (mm)
	T-ATSG				
8	945		10.3	7.0	14.1
10	1,050		13.8	8.0	21.7
12	1,208		17.0	10.0	26.3
16	1,523		22.0	12.5	34.6
20	1,733		26.8	15.0	43.3
25	2,100		29.8	17.0	50.5

L GUIDE

ゴールドサーメットリング入りは廃番により
当店の在庫がなくなれば入手不可能となります。

ルアー・フライ竿用(穂先、一本足ガイド)
ニューコンセプトガイドSGの軽量化タイプ

TI-LGG…チタンフレーム
ゴールドサーメットリング入り
T-LSG…チタンフレーム・Sicリング入り
LSG…ステンレスフレーム(ガンズモーク仕上げ)
Sicリング入り
GLSG…ステンレスフレーム(ゴールド仕上げ)
Sicリング入り
ELSG…ステンレスフレーム
(Eカラー仕上げ)
Sicリング入り

サイズ	価格(円)					L (mm)	L1 (mm)	H (mm)
	TI-LGG	T-LSG	LSG	GLSG	ELSG			
3.5	578	525	630	525	6.5	5.0	4.0	
4	〃	〃	〃	〃	7.5	5.5	5.0	
4.5	〃	〃	〃	〃	9.0	7.0	6.0	
5	〃	〃	〃	〃	9.5	〃	6.5	
5.5	〃	〃	〃	〃	10.0	〃	7.5	
6	630	578	〃	578	10.5	〃	〃	
7	683	〃	683	〃	11.0	〃	8.9	
8	735	630	〃	630	12.5	7.5	11.8	
10	1,470	840	〃	735	13.5	〃	14.3	

GUIDE

このガイドは全種全サイズ廃番により
当店の在庫が無くなれば入手不可能となります。

フライ竿、ルアー竿、シャクリ竿など

T-SG…チタンフレーム・Sicリング入り
GSG…ステンレスフレーム(ゴールド仕上げ)
Sicリング入り
SG…ステンレスフレーム
(ガンズモーク仕上げ)
Sicリング入り

サイズ	価格(円)		L (mm)	L1 (mm)	H (mm)
	GSG	SG			
5.5	525	420	11.0	8.2	7.8
6	〃	〃	12.5	8.5	9.5
7	578	〃	13.0	9.0	11.0
8	630	〃	13.5	9.0	11.8
10	〃	525	15.0	10.0	14.2

LV GUIDE

下記表中、 部分の商品は廃番により
当店の在庫がなくなれば入手不可能となります。
T-LVSG全サイズは廃番のため
当店の在庫がなくなれば入手できません。
ゴールドサーメットリング入りは廃番により
当店の在庫がなくなれば入手不可能となります。

ライトスピーガイド
ウルトラライト～ライトスピニング竿用

TI-LVGG…チタンフレーム・
ゴールドサーメットリング入り
T-LVSG…チタンフレーム・Sicリング入り
LVSG…ステンレスフレーム(ガンズモーク仕上げ)
Sicリング入り
GLVSG…ステンレスフレーム
(ゴールド仕上げ)
Sicリング入り

サイズ	価格(円)				L (mm)	L1 (mm)	H (mm)
	TI-LVGG	T-LVSG	LVSG	GLVSG			
6			525		12.5	8.5	9.5
7		735	〃	473	12.7	8.0	11.8
8		788	578	525	14.9	9.0	14.0
10		1,050	〃	578	17.5	10.0	17.5
12		1,313	683	630	23.2	12.0	22.0
16		1,523	788	788	26.3	14.0	26.5
20	2,573	2,573	893	945	31.4	16.0	33.0
25		3,413	1,050	1,103	40.3	19.0	41.5
30		5,093	1,365	1,365	47.3	22.0	51.5

各シリーズとも生産が中止され、在庫限りの番手が多数あります。

特に通販でお買い求めのお客様は2度手間になられませぬよう、ご注意くださいませ。

価格は全て消費税を含みます。

LDB GUIDE

T-LDBSG・チタンフレーム・SiCリング入り
 IGLDBSG・ステンレスフレーム
 (IPゴールド仕上げ)・SiCリング入り
 ICLDBSG・ステンレスフレーム
 (チタンコーティング仕上げ)
 SiCリング入り
 CLDBSG・ステンレスフレーム(クローム仕上げ)
 SiCリング入り
 ELDBSG・ステンレスフレーム(E仕上げ)
 SiCリング入り
 LDBSG・ステンレスフレーム
 (ガンズモーク仕上げ)
 SiCリング入り

サイズ	価格(円)						L (mm)	L1 (mm)	W (mm)	H (mm)
	T-LDBSG	IGLDBSG	ICLDBSG	CLDBSG	ELDBSG	LDBSG				
4.0	630	788	683	578	578	578	12.3	7.0	5.4	4.6
4.5	683	840	735	578	578	578	12.3	7.0	5.4	4.6
5	735	892	787	683	683	683	14.2	7.5	6.1	5.7
5.5	787	944	839	735	735	735	15.1	8.0	6.8	6.6
6	839	996	891	787	787	787	15.1	8.0	6.8	6.6

HN GUIDE

HNガイドのすべては廃番により
 当店の在庫が無くなれば入手不可能となります。
船竿用50~120号クラス
 HNSG・ステンレスフレーム(ガンズモーク仕上げ)
 SiCリング入り
 GHNSG・ステンレスフレーム(ゴールド仕上げ)
 SiCリング入り
 IGHNSG・ステンレスフレーム
 (ゴールドチタンコーティング)
 SiCリング入り
 IGHNSG・ステンレスフレーム
 (クローム仕上げ)
 SiCリング入り

サイズ	価格(円)				L (mm)	L1 (mm)	H (mm)
	HNSG	GHNSG	IGHNSG	CHNSG			
8	578	683	978	683	25.0	8.0	13.3
10	683	787	1,103	735	28.1	8.8	16.1
12	787	891	1,150	787	34.3	10.8	19.2
16	944	1,048	1,350	945	41.3	13.2	24.2
20	1,101	1,205	1,680	1,126	52.8	16.0	32.4

※後継シリーズは上段 HB ガイドとなります。

LR GUIDE

このガイドは全種全サイズ廃番により
 当店の在庫が無くなれば入手不可能となります。
胴突き、深海竿用20~30ポンドクラス
 LRSR・ハードプラスフレーム
 (ガンズモーク仕上げ)
 SiCリング入り
 *トップはUSTを使用

サイズ	価格(円)		L (mm)	L1 (mm)	H (mm)
	LRSR	GLRSR			
7	735		22.0	6.5	11.2
8		945	29.2	7.0	15.0
10		998	36.0	8.5	18.5
12		1,050	41.5	10.5	22.0
16	998		52.7	12.0	27.6
20	1,208	1,470	67.0	14.5	37.0
25	1,523	1,838	84.0	18.5	50.0

U GUIDE

このガイドは全種全サイズ廃番により
 当店の在庫が無くなれば入手不可能となります。
胴突き、深海、ライトローリング竿など
 USG・ハードプラスフレーム
 (ガンズモーク仕上げ)
 SiCリング入り
 *トップはUSTを使用

サイズ	価格(円)		L (mm)	L1 (mm)	H (mm)
	USG	GUSG			
8		851	27.5	7.0	14.0
12		1,134	42.8	11.8	20.6
16	998	1,341	48.4	13.2	26.5
20	1,208	1,631	55.0	14.4	33.2
25	1,365	1,843	61.4	17.2	40.9

(#10はありません。)

R GUIDE

GRSGは廃番により在庫限りの販売となります。
ホーンガイド
深海竿、モロコ竿、トローリング竿ガイド
60ポンドクラスまで
 RSG・ハードプラスフレーム(ガンズモーク仕上げ)
 SiCリング入り
 GRSG・ハードプラスフレーム(ゴールド仕上げ)
 SiCリング入り *トップはRSTを使用
 CRSG・ハードプラスフレーム
 (クローム仕上げ)
 SiCリング入り

サイズ	価格(円)		L (mm)	L1 (mm)	H (mm)
	RSG	GRSG			
10F			43.5	10.6	17.4
12F			57.4	14.0	21.8
16FL	1,470		68.8	16.3	25.7
16F	1,575		77.0	18.0	29.7
20F	2,153		89.2	19.3	35.2
20FH			111.0	22.7	53.5

RBSG 2011 NEW GUIDE

RSGの新タイプ。
 ERBSG・ステンレスフレーム(E仕上げ)
 SiCリング入り
 IGRBSG・ステンレスフレーム(IPゴールド仕上げ)
 SiCリング入り

サイズ	価格(円)		適合ブランク外径
	ERBSG	IGRBSG	
20H	2,520	3,255	8 ~ 11 mm
20H-16	2,520	3,255	12 ~ 16 mm
25H	2,783	3,728	10 ~ 20 mm

REC COMPONENTS

形状記憶合金ガイド

ニッケルチタンアロイを用いた形状記憶合金でできたこのガイドは踏みつけても元にもどるという特性はもちろんのこと、従来の外見上同等のガイドと比べ約60~70%も軽くできており、しかも絶対にと言っていいほどさびません。摩擦係数においてもSiCにせまる数値を確保することに成功し、単なるワイヤーガイドでないことを実証しました。

トップガイド (クロームカラー)

品番	リング外径 (mm)	価格 (円)
RSTT 3.5 (1.4)	6.7	¥1,155
RSTT 4 (1.6)	7.0	¥1,155
RSTT 4.5 (1.8)	7.3	¥1,155
RSTT 5 (2.0)	7.6	¥1,155
RSTT 5.5 (2.2)	7.9	¥1,155
RSTT 6 (2.4)	8.2	¥1,155
RSTT 6.5 (2.6)	8.5	¥1,155
RSTT 7 (2.8)	8.8	¥1,155

※ () 内はパイプ内径のミリメートル数値

スピニングガイド (クロームカラー)

品番	リング外径 (mm)	足の長さ (mm)	価格 (円)
RSPG 6	5.0	6.5	¥630
RSPG 7	6.0	7.5	¥630
RSPG 8L	6.7	10.5	¥714
RSPG 8	6.7	13.5	¥714
RSPG 10	8.9	17	¥788
RSPG 12	10.0	21.5	¥977
RSPG 16	12.4	26	¥1,176
RSPG 20	16.2	29.5	¥1,470
RSPG 25	20.7	35.5	¥1,880
RSPG 30	25.6	42	¥2,835
RSPG 40	33.2	55	¥3,392

※ 40番はワイヤーが太くなるため多少色の具合が異なって見えることがあります。

ベイトガイド (クロームカラー)

品番	リング外径 (mm)	価格 (円)
RSG 8	9.0	¥735
RSG 10	10.2	¥809
RSG 12	12.0	¥998
RSG 16	14.5	¥1,260



※ REC COMPONENTSはFUJI製品ではありません。

トップガイド&ガイドのリングサイズ

リング寸法表

リングサイズ	2.5	3	3.5	4	4.5	5	5.5	6	7	8	10	12	16	20	25	30	40
外径	2.1	2.4	2.9	3.4	3.9	4.6	5.3	6.1	7.1	8.0	9.8	11.5	14.4	18.3	23.5	29.4	35.5
内径	1.0	1.3	1.7	2.2	2.5	3.0	3.5	4.1	4.8	5.4	7.0	8.3	10.6	13.9	18.3	23.4	28.5
幅	0.9	1.0	1.1	1.2	1.3	1.4	1.5	1.6	1.8	2.0	2.2	2.4	2.7	3.0	3.3	3.6	4.0

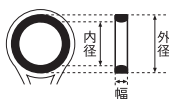

■これはスタンダードリング(L型)の寸法です。
 ■内径と幅は、リングの型によって異なります。



価格は全て消費税を含みます。

資料提供：富士工業株式会社

※写真はほぼ実物大です。

VINTAGE DEAD-STOCK & OLD FASHIONED GUIDES

for Top Water

トップウォーターロッド専用のガイドがほしい——。
FujiのSicもいいけど、雰囲気勝負するならマタギのコレクション。カッコいい方が勝ち!

VINTAGE DEAD-STOCK ビンテージデッドストック

本場アメリカのショップにおける売れ残り、或いは工場の隅っこで眠っていたモノを発掘した真正銘の年代品。古き良き時代を思い出させてくれる独特の威厳が人気です。

MILDNUM		トップガイド	
パイプ径		SRMT	
2.0 mm	5	¥2,334	
2.2 mm	5.5	〃	
2.4 mm	6	〃	
2.6 mm	6.5	〃	
2.8 mm	7	〃	

なんといっても基本中の基本はミルドラム。真正銘デッドストック物で、かっこよさはびかいち。ミルドラムに言葉は要りません。

MILDNUM		ガイド	
		SRMC	
8		¥1,556	
10		¥1,712	
12		¥2,023	

MILDNUM		ガイド	
		SRMG	
8		¥2,023	
10		¥2,179	
12		¥2,334	

SRMGはHeddon Mark IVなどに使われていたけっこうハイクラスなガイド。

OLD FASHIONED オールドファッション

文字通り「昔風に」つくられた復刻版的なモデル。色や形も結構豊富にあつて、雰囲気もなかなかなもの。本物の年代品に比べるとかなり割安なのがGOOD。

CLASSIC		カーボロイトップ	
パイプ径		MD	
2.4 mm	6	¥1,050	
2.6 mm	6.5	〃	
2.8 mm	7	〃	
3.2 mm	8	〃	

クラシカルで、しかもリングはカーボロイだからラインの擦れに強い。

CLASSIC		カーボロイガイド	
		ME	
8		¥693	
10		¥735	
12		¥798	

シャンパンゴールド		トップガイド	
パイプ径		CRGT	
2.4 mm	6	¥1,470	
2.6 mm	6.5	〃	
2.8 mm	7	〃	
3.2 mm	8	〃	

トップガイドのみカーボロイを使用し、ライン擦れに対応している。渋いマットなシャンパンゴールドでロッドをひきしめる。

シャンパンゴールド		ガイド	
		MGG	
8		¥609	
10		¥683	
12		¥756	

PERFECTION CERAMIC			
トップガイド			
ACRS (クロームフレーム)			
パイプ径		ノーマル	ブルー、イエロー、レッド、グリーン
2.0 mm	5	¥508	¥630
2.2 mm	5.5	〃	〃
2.4 mm	6	〃	〃
2.6 mm	6.5	〃	〃
2.8 mm	7	〃	〃
3.0 mm	7.5	〃	〃
3.2 mm	8	〃	〃

ガイドフレームとセラミックリングの間にクッションリングの入ったタイプ。そのクッションリングの色がいろいろある。ロッドの色と合わせたりするとたいへんおしゃれ。ACG, ACSRとマッチングさせてください。

PERFECTION CERAMIC			
ガイド			
ACG (クロームフレーム)			
		ノーマル	ブルー、イエロー、レッド、グリーン
8		¥525	¥630
10		¥557	¥693
12		¥630	¥725

PERFECTION CERAMIC			
ガイド			
ACSR (クロームフレーム、プレーザー付き)			
8		¥525	¥630
10		¥557	¥693
12		¥630	¥725

#ACRS, ACG, ACSRはメーカー廃番により在庫限りとなります。

PERFECTION HARD CHROME			
トップガイド			
WCRS			
パイプ径			
2.8 mm	7	¥525	
3.2 mm	8	〃	

オーソドックスで軽量のハードクロームガイドの代表。どんなロッドにでも合うのが最大の強み。

PERFECTION HARD CHROME			
ガイド			
WCG			
8		¥462	
10		〃	
12		¥483	

PERFECTION HARD CHROME			
ガイド			
WCSR			
8		¥462	
10		〃	
12		¥483	

PERFECTION HARD CHROME			
スピニングガイド			
WCSS			
10		¥452	
12		¥483	
14		¥525	
16		¥557	
20		¥588	
24		¥630	
30		¥683	



P.12のカラー写真で現物の色合いがご覧いただけます。

価格は全て消費税を含みます。